

Реновация дворовой территории корпусов ВятГУ (Ленина-Красноармейская)

I. Сбор данных

I. Сбор данных

Опрос составлен через
Google форму

Дата и время
сбора информации:
01.10.2019
20:20

Размещение:
"Подслушано ВятГУ" и
VK-страницы участников
команды

1. Опрос

Имеет ли для вас значение благоустройство данной территории?

57 ответов

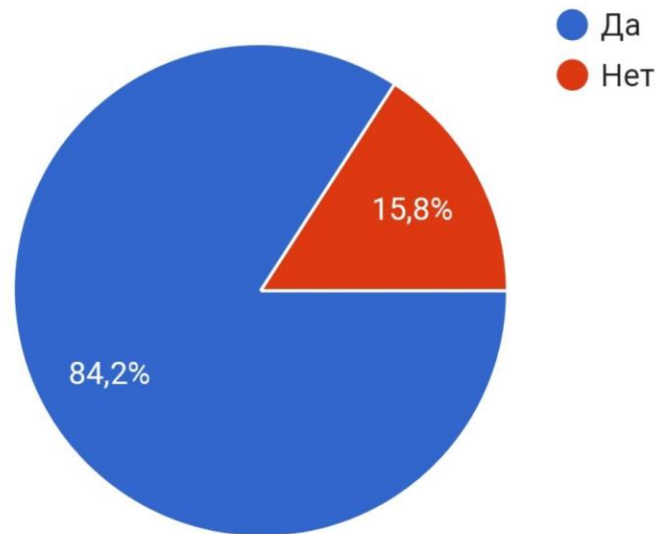

Оцените состояние территории на данный момент

58 ответов



Какие функциональные зоны вы бы хотели видеть?

58 ответов

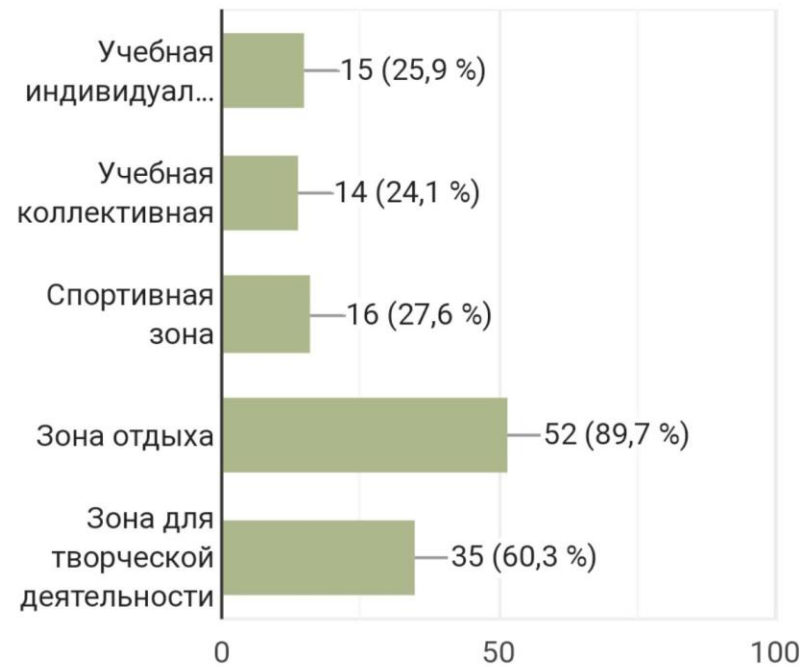

Чтобы вы хотели видеть на данной территории?

59 ответов



В какой цветовой гамме вы бы хотели видеть благоустройство территории?

58 ответов



Пожелания по благоустройству

- Зона с амфитеатром
- Оборудовать индивидуальные места для отдыха с индивидуальными скамейками и небольшие столики
- Сделать доступным проход через внутренний двор

"Крест уберите, плиз"

"Хочется чего то интересного, яркого и самое главное-молодежного..."

1. Сбор данных

Составлено на основе
ассоциаций участников
и кураторов команды

2. Облако ассоциаций

Угнетение Неприятность

Ограниченность

Пустота Неудобство

Скука Запустение

Неухоженная территория

Деградация
Безразличие **Разруха**

Отторжение Заброшенность

Общение
Свобода
Достоинство
Выбор
Насыщенность
Творчество
Многогранность
Обеспеченность
Работа
Воздух
Отдых
Радость
Расслабление
Искусство
Атмосфера
Пространство
Медитация

Действие

1. Сбор данных

3. Пространственный анализ территории



- мусорные баки располагаются на видном месте, но никак не огорожены



- отсутствуют места для отдыха и малые архитектурные формы, за исключением 4 старых скамеек



- столярная мастерская имеет неэстетичный внешний вид, при этом располагается по центру дворовой территории и сразу оказывается в поле зрения при попадании во двор



- данная часть двора огорожена старым железным забором, который не выполняет никакой практической функции



- территория спортплощадки не обустроена
- старые гаражи не используются



- уличные турники покрыты ржавчиной и не используются



- территория двора граничит с частным домом
- забор уже старый, местами покосился

XL: Киров



M: Дворовая территория университета

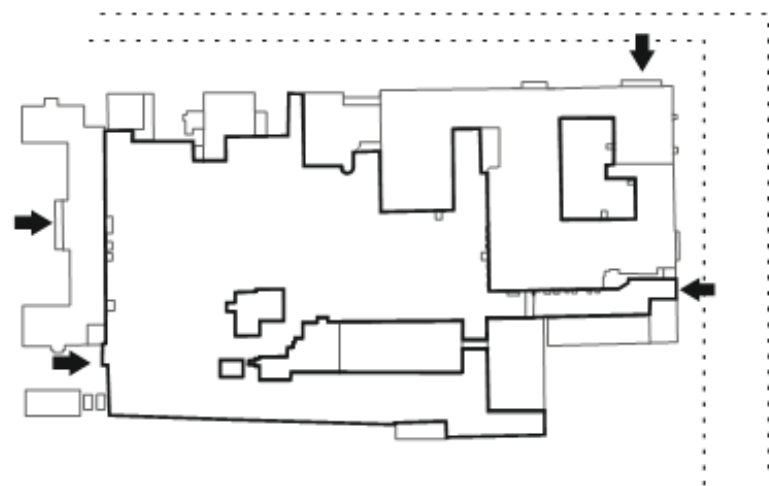

XS: Элементы



С ↑

РАСПОЛОЖЕНИЕ
КОРПУСОВ

М 1:1000

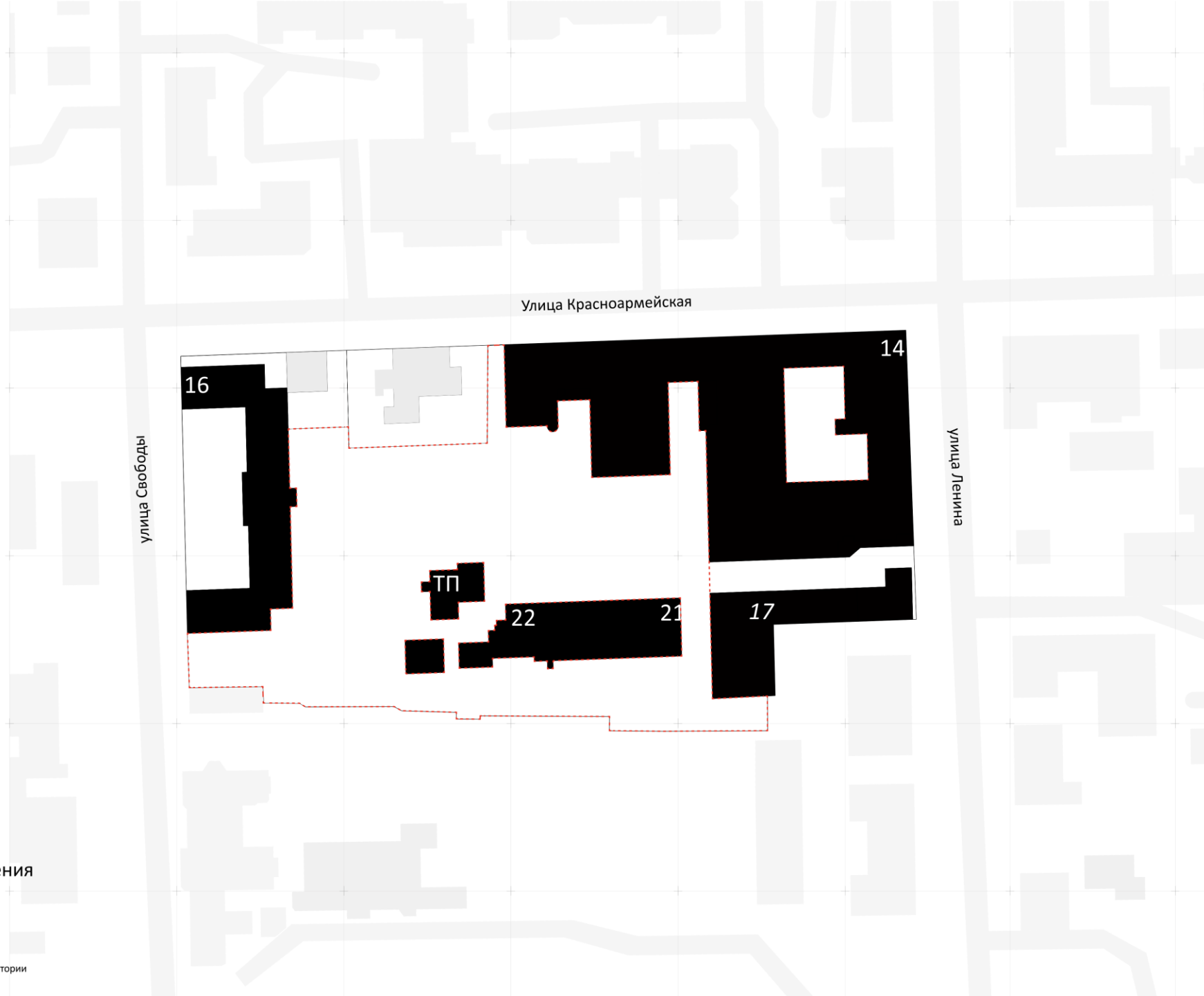

Улица Красноармейская

улица Свободы

улица Ленина

16

14

ТП

22

21

17

Условные обозначения

- ТП техническое помещение
- территория университета
- - - границы проектируемой территории



РАСПОЛОЖЕНИЕ ВХОДОВ
ВО ВНУТРЕННИЙ ДВОР
КАМПУСА
М 1:1000



Условные обозначения

- ▶ Вход из здания учебного корпуса
- ▶ Вход со стороны улицы
- территория университета
- - - границы проектируемой территории



РАСПОЛОЖЕНИЕ
ПЕШЕХОДНЫХ
И ТРАНСПОРТНЫХ
СВЯЗЕЙ
НА ТЕРРИТОРИИ
КАМПУСА
М 1:1000



Условные обозначения

- пешеходные связи
- транспортные связи
- - - граница проектируемой территории

ТРАНСПОРТ
М 1:1000

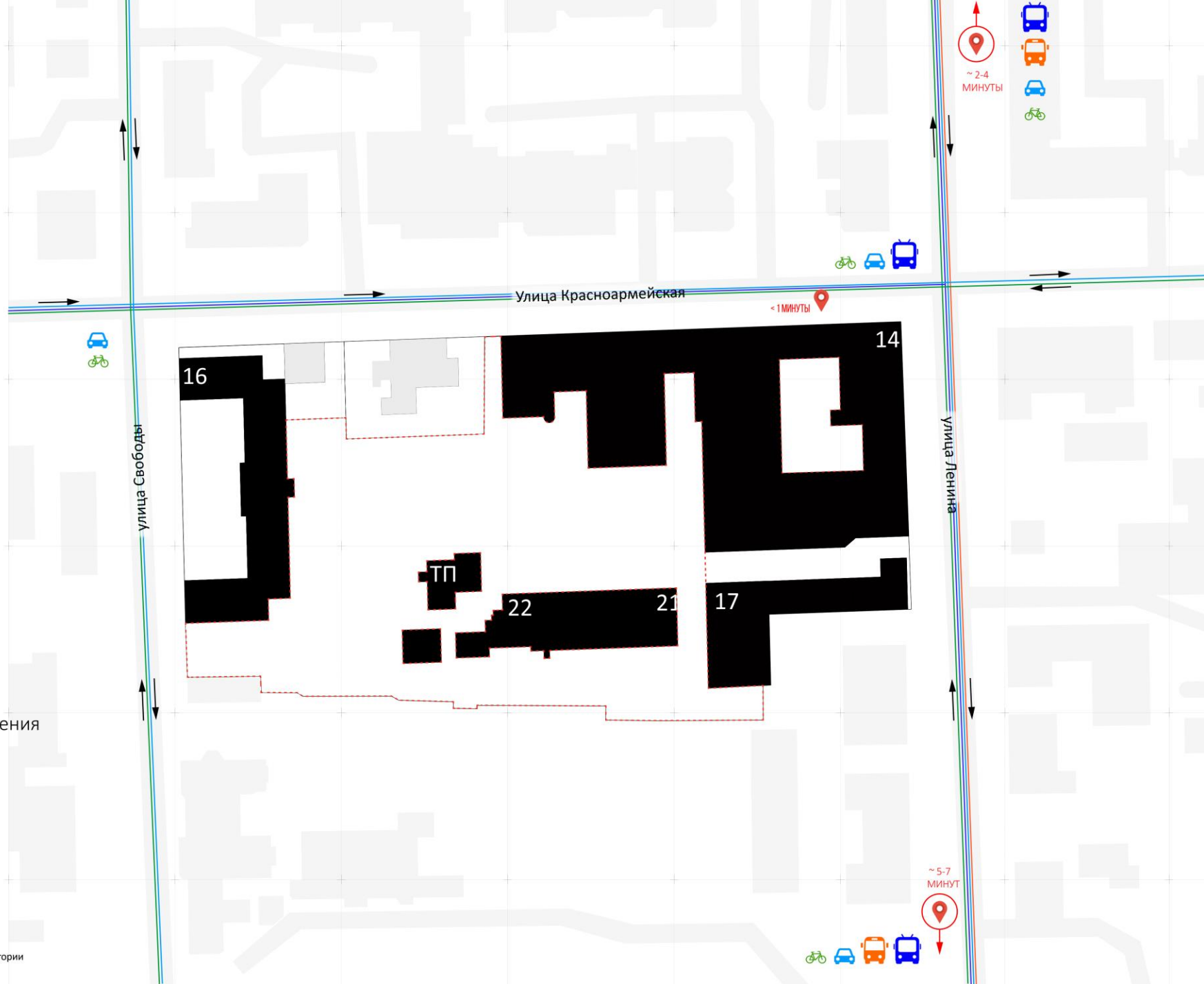

Условные обозначения

- троллейбусная линия
- автобусная линия
- автомобильная линия
- велосипедная линия
- направление движения
- направление к остановке
- остановка общественного транспорта
- граница проектируемой территории

- ~ 2-4 МИНУТЫ
-
-
-
-

< 1 МИНУТЫ



~ 5-7 МИНУТ



СУЩЕСТВУЮЩЕЕ
ОЗЕЛЕНЕНИЕ
М 1:1000



Условные обозначения





-  озеленение
-  Граница проектируемой территории

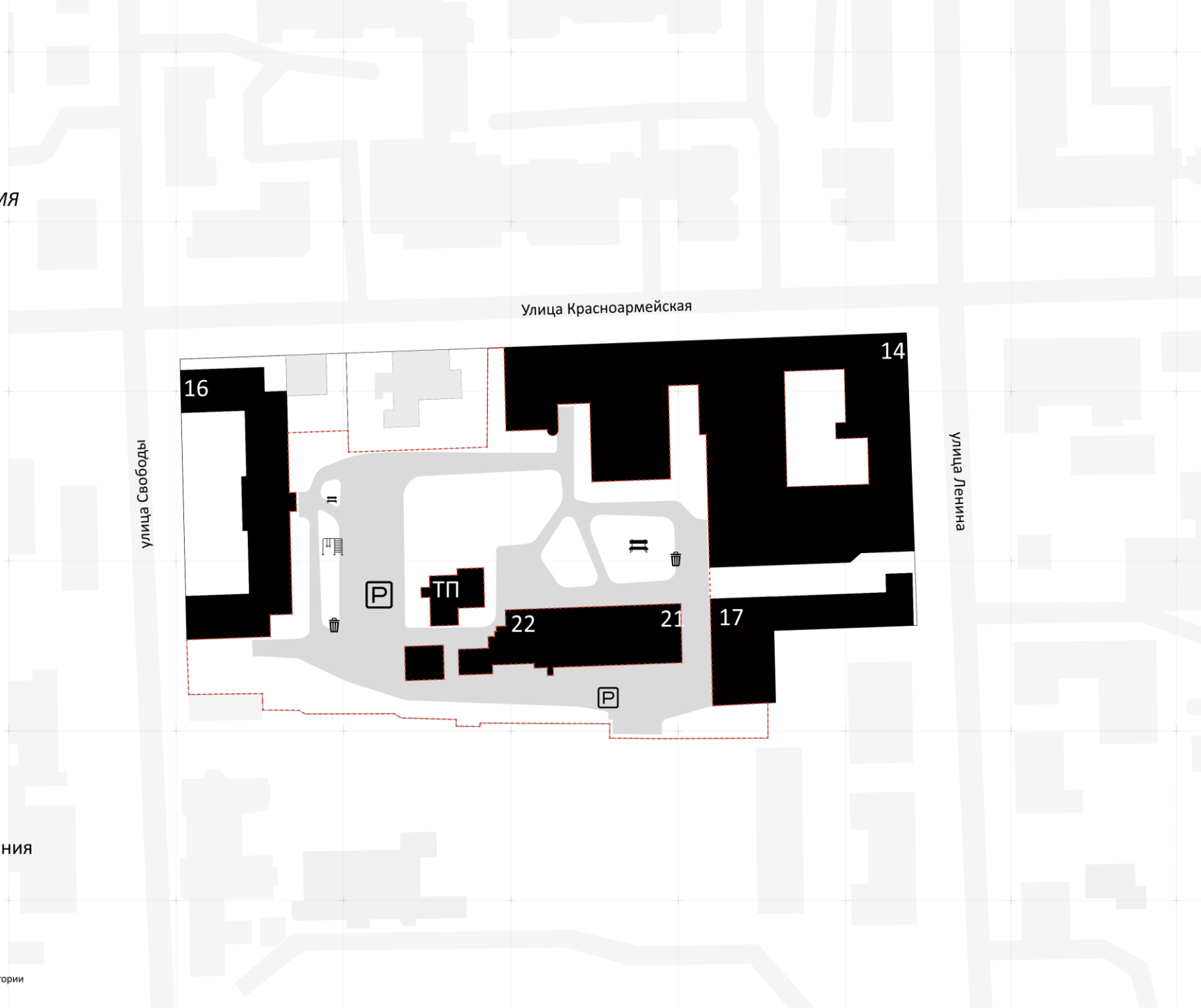

ИСПОЛЬЗОВАНИЕ
ТЕРРИТОРИИ
В НАСТОЯЩЕЕ ВРЕМЯ
М 1:1000



Условные обозначения

-  зона отдыха
-  спортивное оборудование
-  точка сбора мусора
-  парковка
-  граница проектируемой территории

SWOT-анализ

Достоинства

- Большая территория
- Наличие "зеленой" зоны
- Транспортная доступность
- Востребованность места студентами

Возможности

- Организовать досуг студентам
- Расширить сценарии использования территории
- Открыть доступ к пространству

Недостатки

- Закрытый доступ территории
- Нет связи между учебными корпусами и общежитиями
- Не оборудованы парковая и пешеходные зоны
- Нет освещения
- Однообразие сценария использования

Угрозы

- Территории станут неухоженными
- Они будут использоваться стихийно
- Неблагоустроенность кампусов = ненадежность образования в Университете

1. Сбор данных

Источники:
Pinterest
ArchDaily

4. Аналоги



+ ориентация на озеленение территории
+ принцип модульности

Harvard University Northwest Science Building, USA



- + концептуальный дизайн
- + принцип модульности
- + контрастность фактур

Penleigh and Essendon Grammar School, Australia



+ зонирование за счет контраста материалов
+ выразительность форм

Oppenheim's Miami College, USA

Thomas Jefferson University Lubert Plaza, USA



- + облегченность конструкций
- + связь с окружением
- + ориентация на озеленение территории

VU Botanical Garden Laboratory, Lithuania

Campus de Belval, Luxembourg



II. Проектные решения

Генеральный план
М 1:500

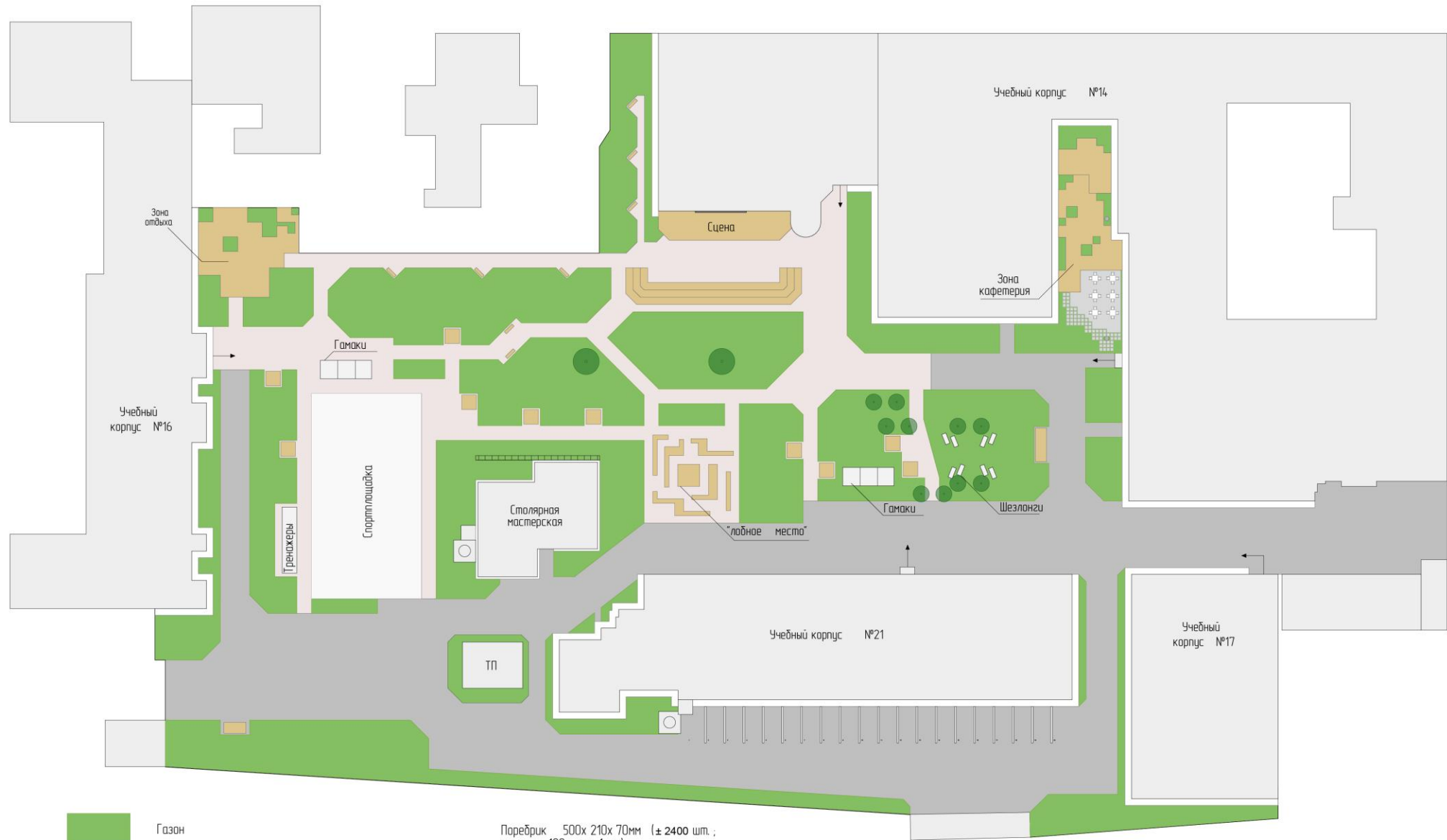

Газон



Декинг 28мм (S=400м²)



Брусчатка "старый город" (S= 2300м²; цена - 500р за 1м²)



Асфальт

Порезбрик 500х210х70мм (± 2400 шт.; цена - 100р за 1шт.)

→ Выходы из корпусов

Беседка (10шт.)

Скамейка (8шт.)

* Тактильная плитка 300х300мм (±150шт) - расположить на входах и выходах из зданий и на границах с асфальтовым покрытием

Разбивочный план
М 1:500



А - А

- Брусчатка "старый город"
- Песок к/з - 150мм (345м³)
- Гравий - 150мм (345м³)
- Геотекстиль (3100 м²)
- Уплотненный грунт

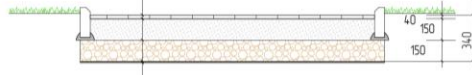

Охранные зоны
М 1:500

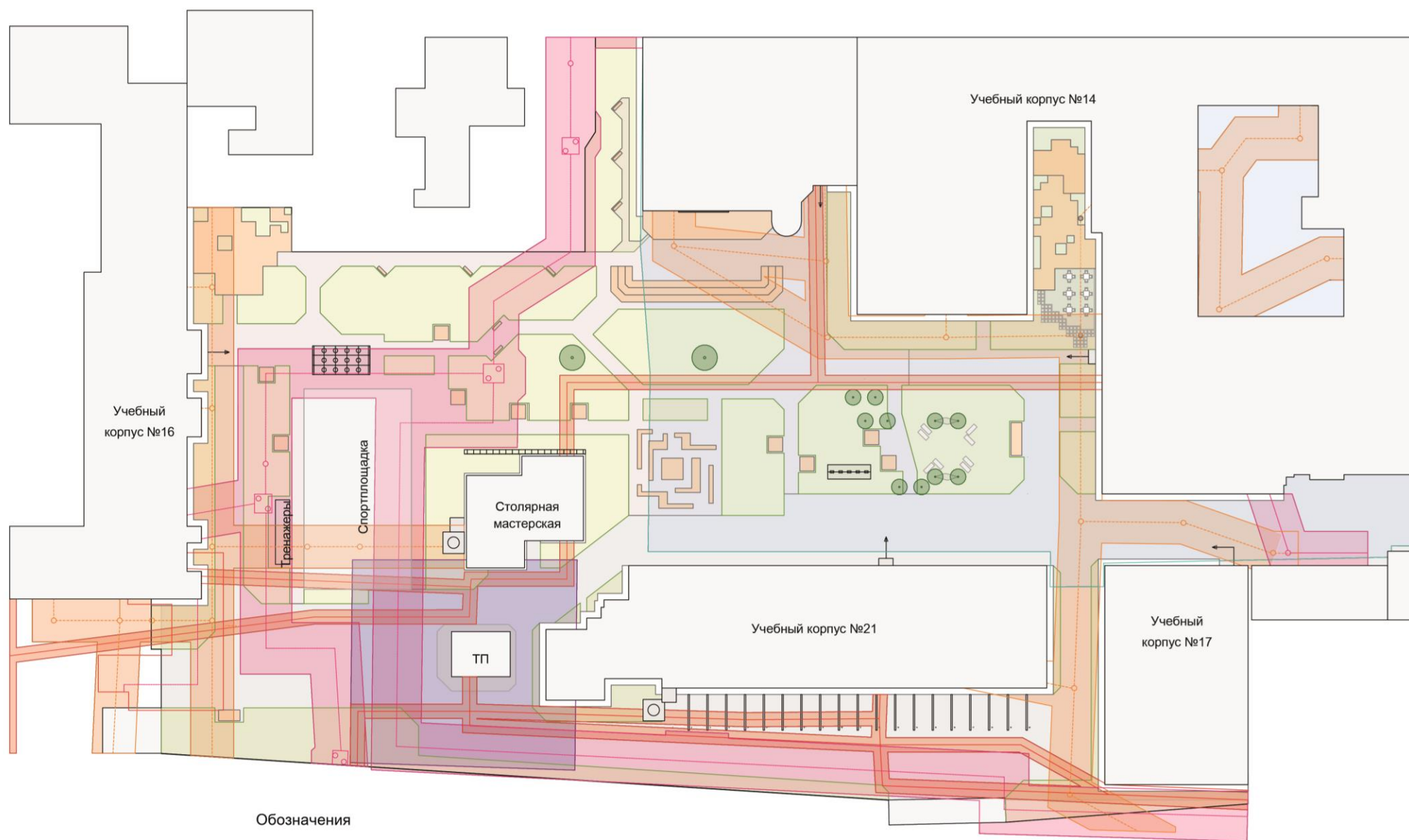

	Теплотрасса		Историко-культурная зона		Техническая зона
	Канализация		Электросеть		

Дендроплан
М 1:500



- | | | | |
|---|-------------------|---|--|
|  | Цветочная клумба |  | Этажерка для растений
уличная, дерево |
|  | Живая изгородь |  | Кустарник |
|  | Лиственное дерево | | |

Уличный кафеетерий

План покрытий



Декинг (28 мм)



Доска сосна (120x40 мм)



Плитка бетон (400x400 мм)



Грунт



Газон



Место для сидения с клумбой 1000x1000x400 мм
(клумба - 500x500x200) (4 шт.)



Клумба 1000x1000x400 (4 шт.)



Место для сидения (ширина - 500, высота - 400)



Клумба высокая h=700 (2 шт.)



Набор : стол 800x800 мм и 4 стула (6 шт.)



Шезлонг (3 шт.)



Люк канализационный

Уличный кафеетерий
Разбивочный план

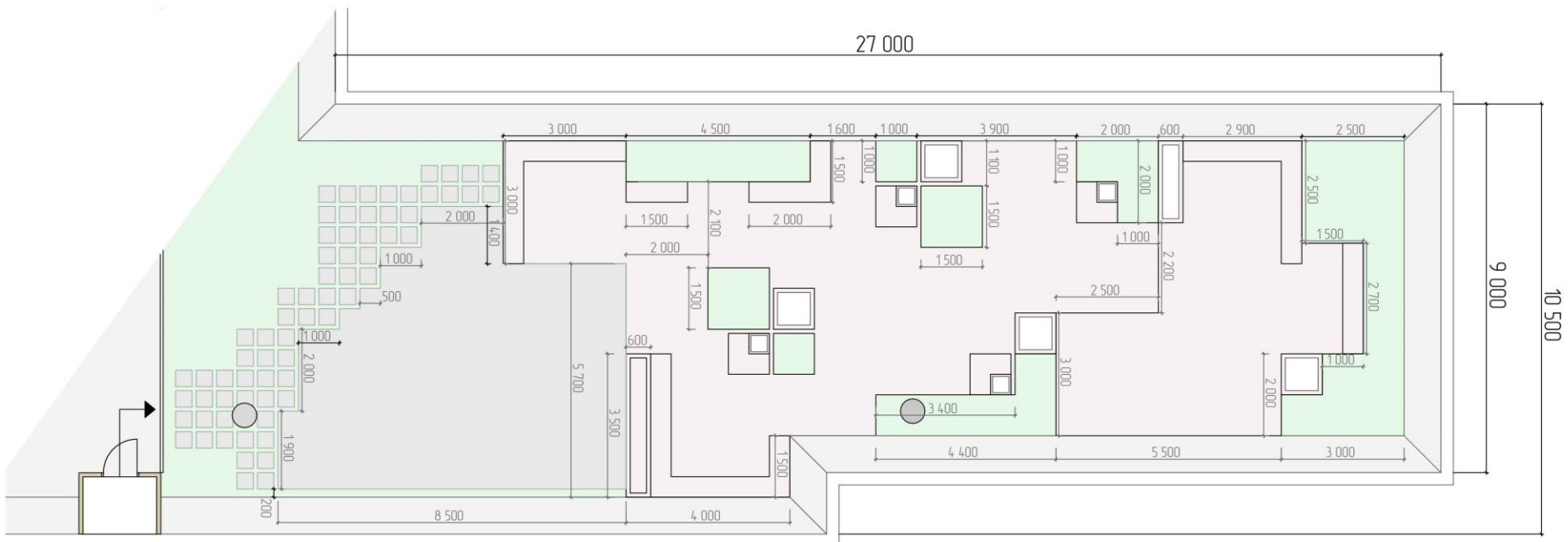

*Уличный кафеетерий
Визуализации*

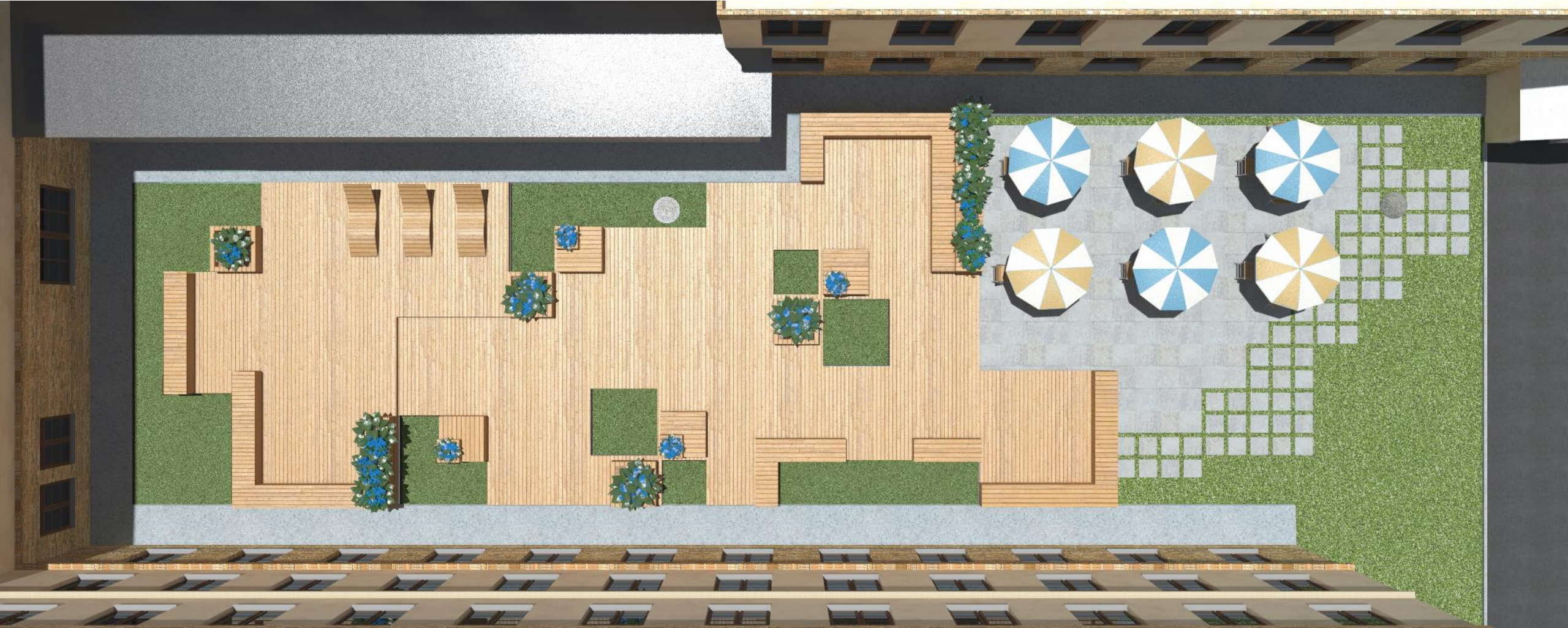





Зона отдыха 16 корпуса
План покрытий

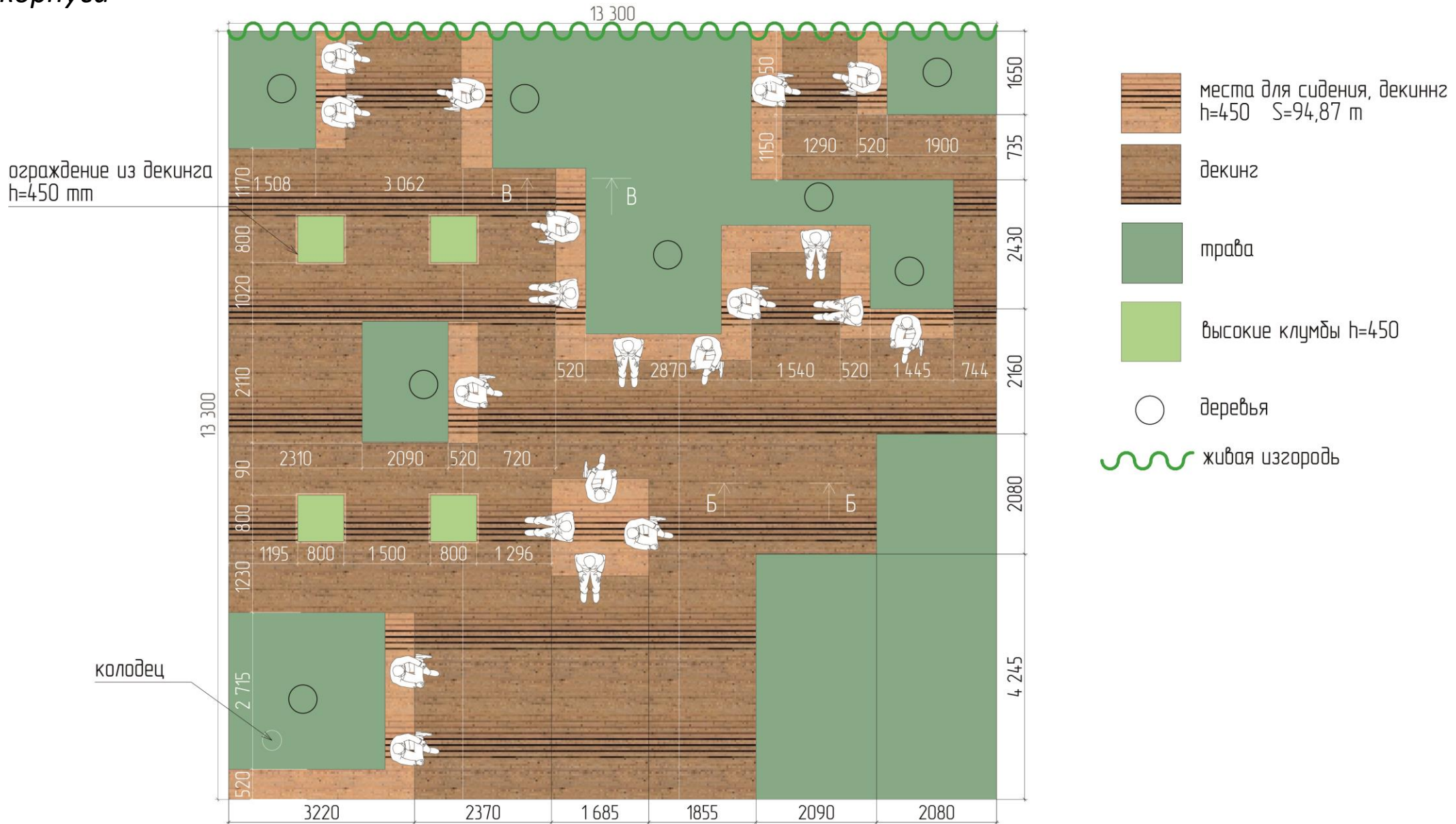

*Зона отдыха 16 корпуса
Визуализации*









Разрез В-В (см. лист 1)

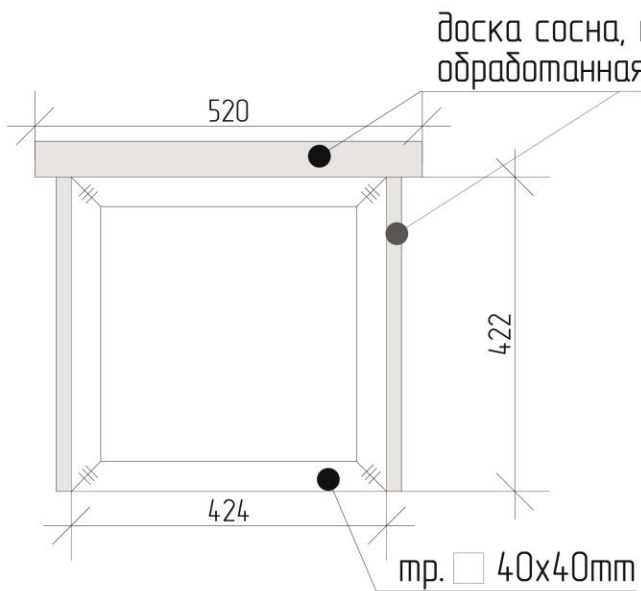

доска сосна, толщина 40 мм,
обработанная пинотексом (цвет дуб)

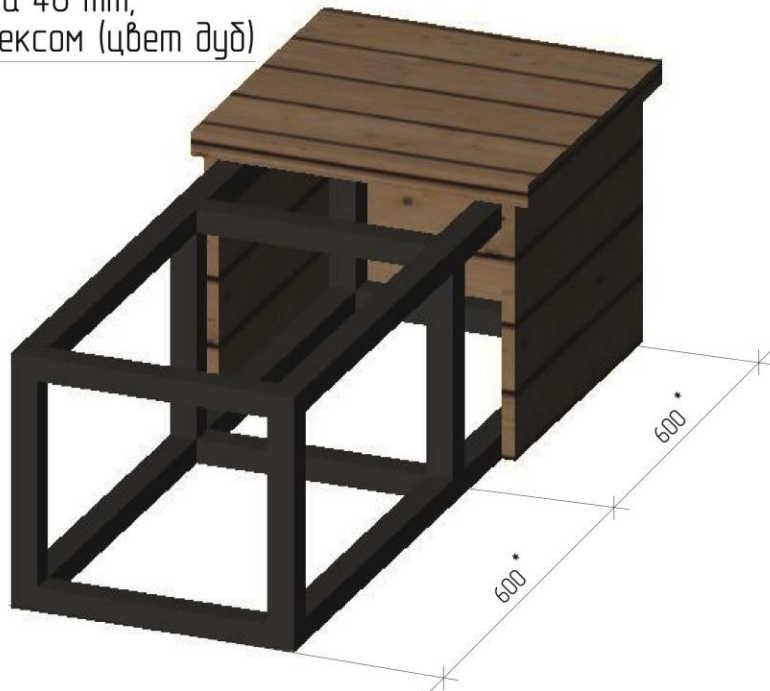

*Зона отдыха 16 корпуса
Конструкции (фрагм.)*

Разрез Б-Б (см. лист 1)

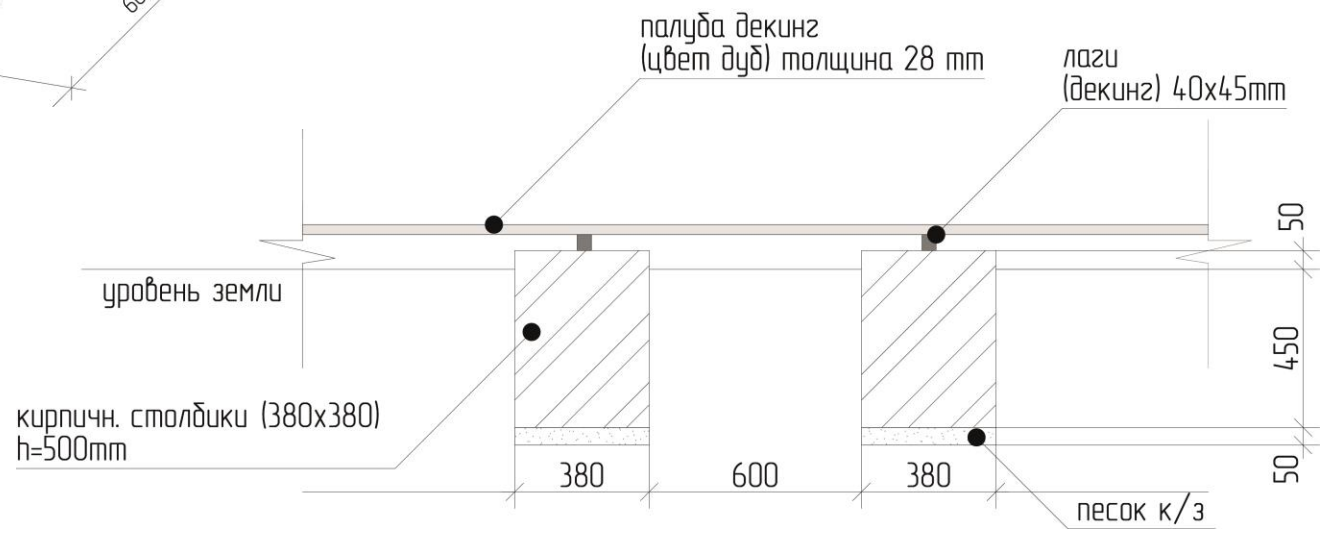

"Лобное место" Разбивочный план

План покрытий

План бетонных оснований

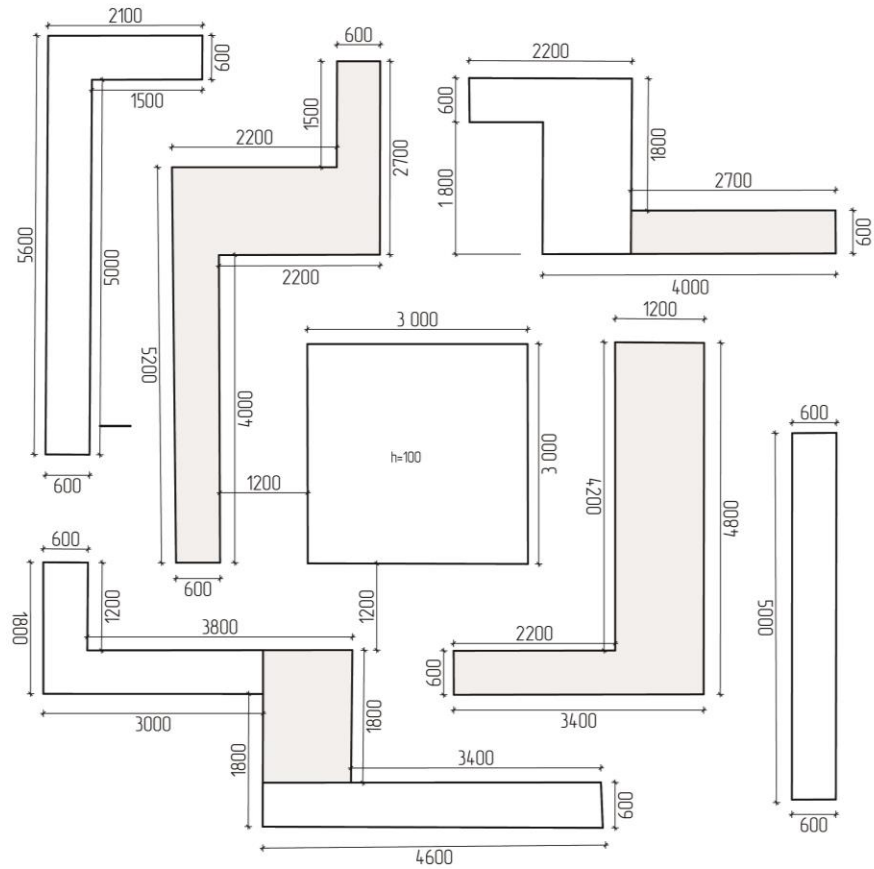

$h = 400$
 $h = 700$

Вид сверху

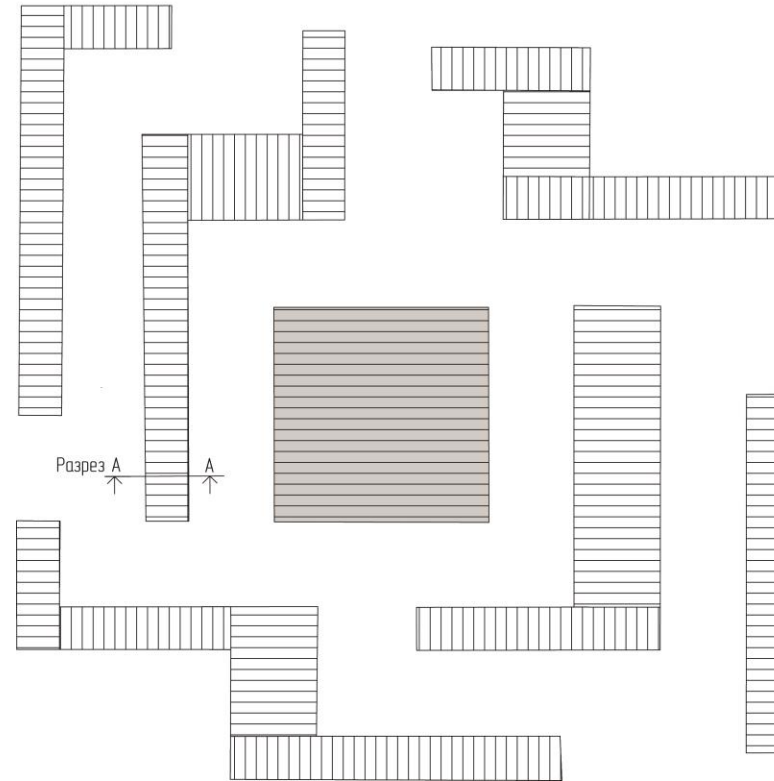

- декинз 140x3000x28,
9 м²
- доска 120x600x40
310 шт
- доска 120x1200x40
70 шт

Разрез А-А

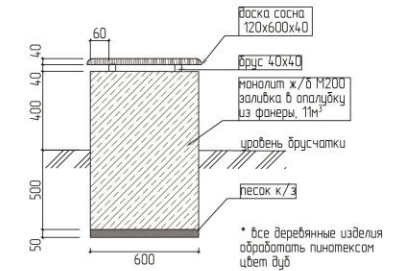

"Лобное место"
Визуализация



Беседка
Конструкция

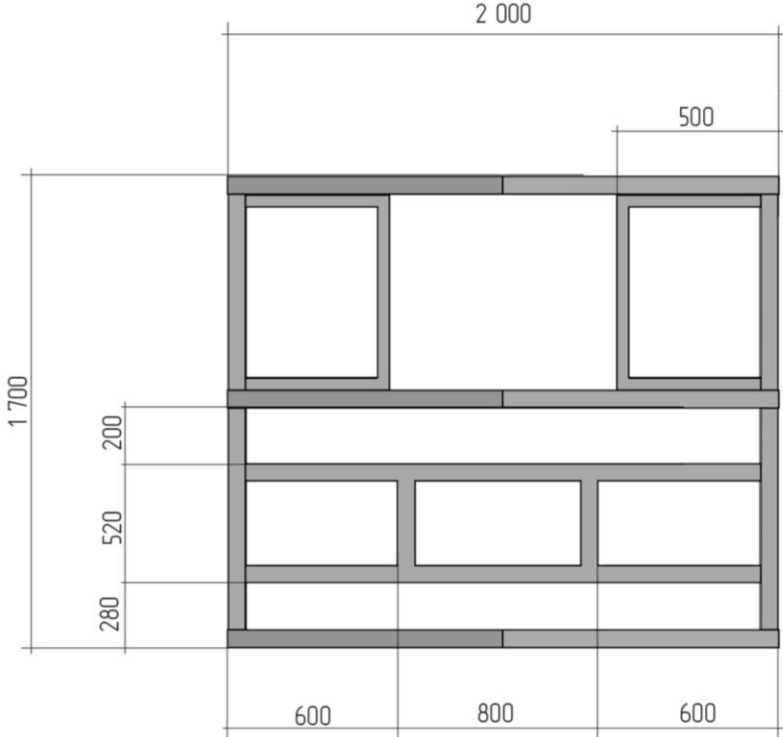
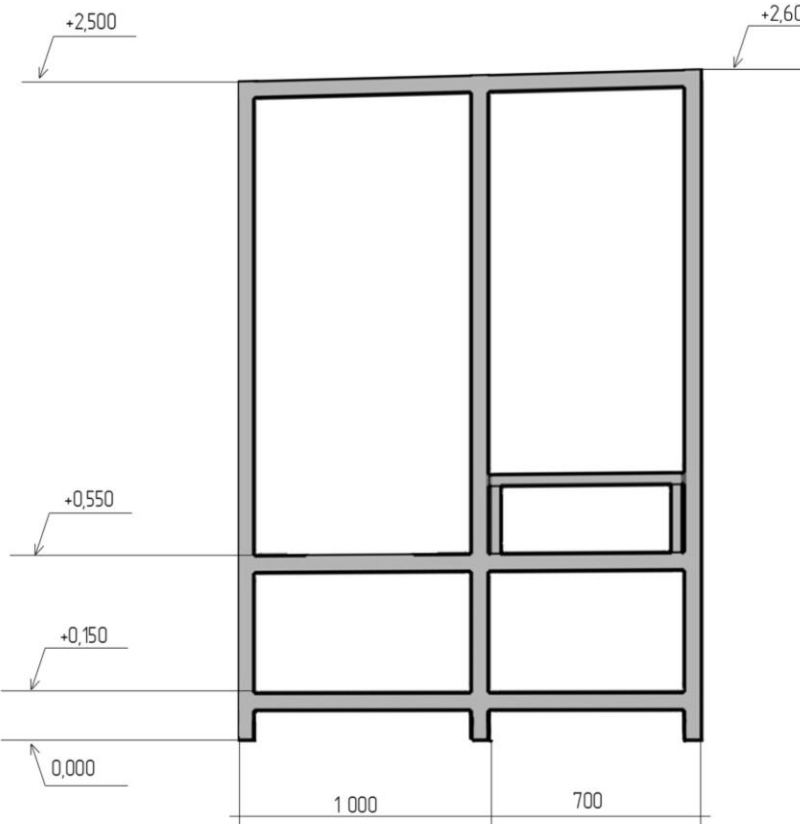
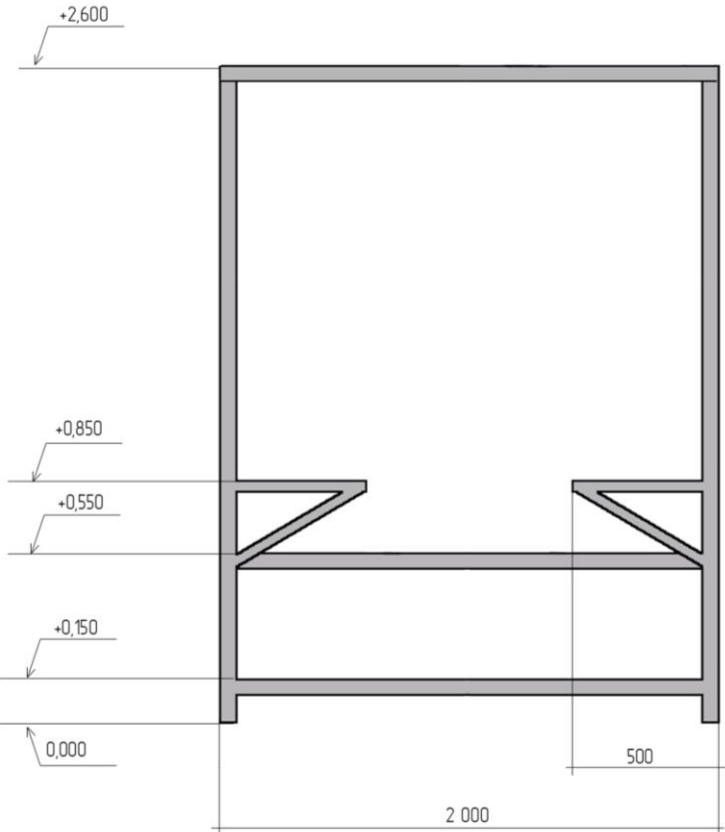

Беседка
Материалы

Саморез по металлу,
хром, с шайбой

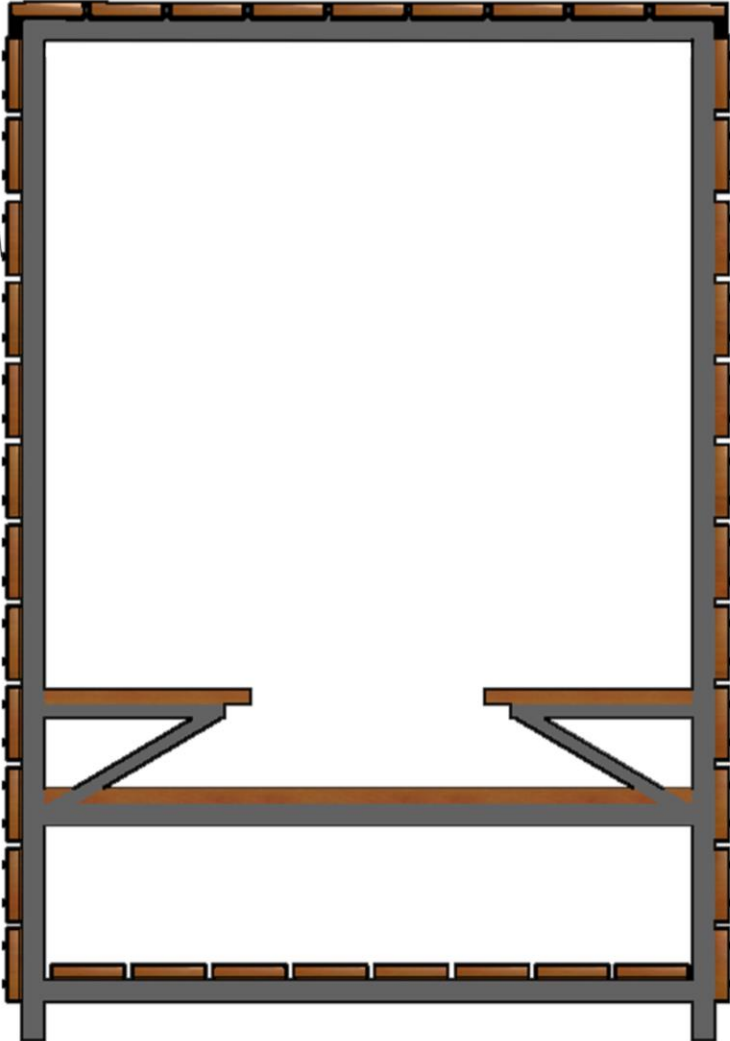

Труба Ц 32x2,8
ГОСТ 3262-75



2 000

Беседка
Визуализации





Трибуны

План

Визуализация

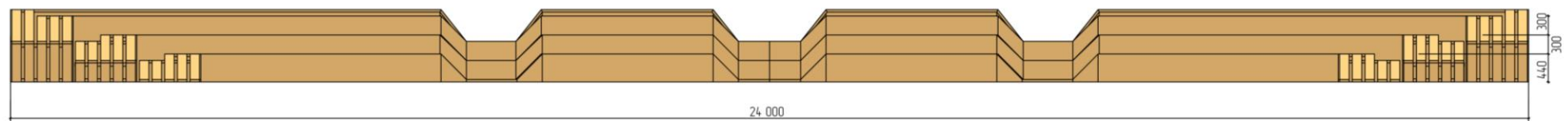
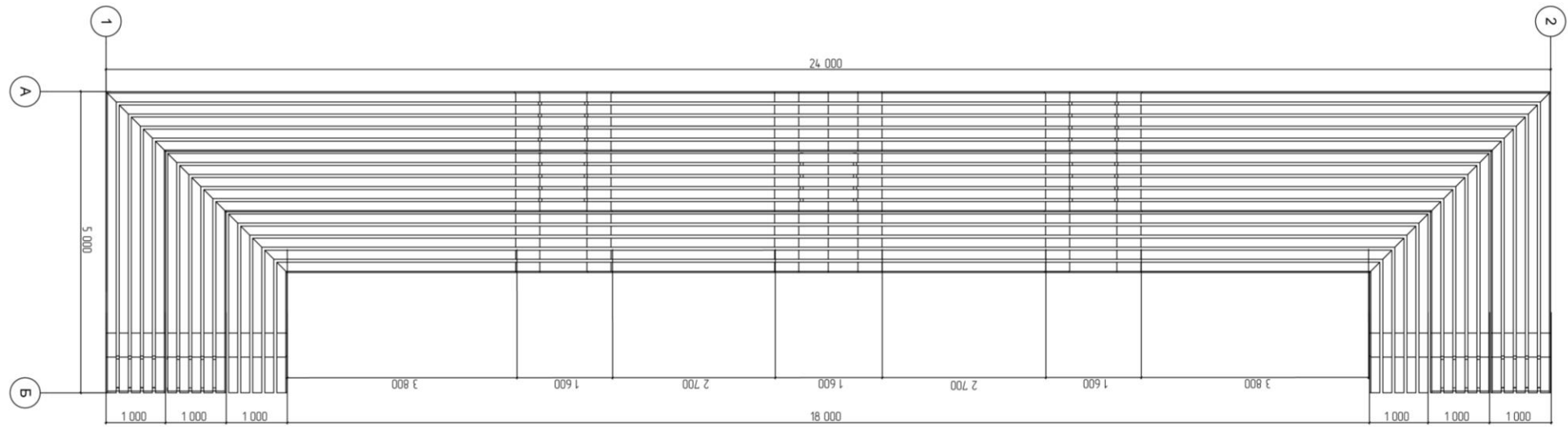

Сидения перед сценой

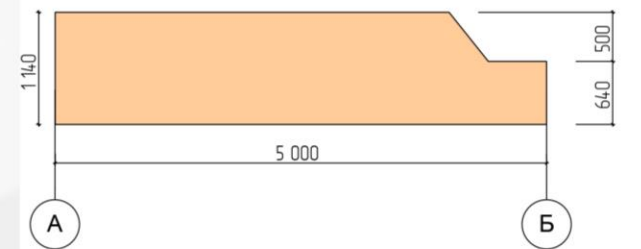

Сцена

План

Визуализация

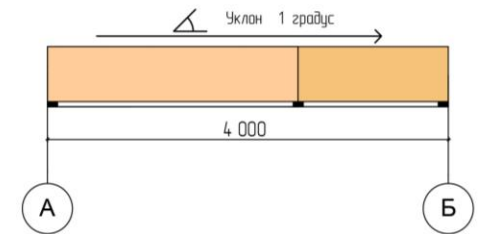
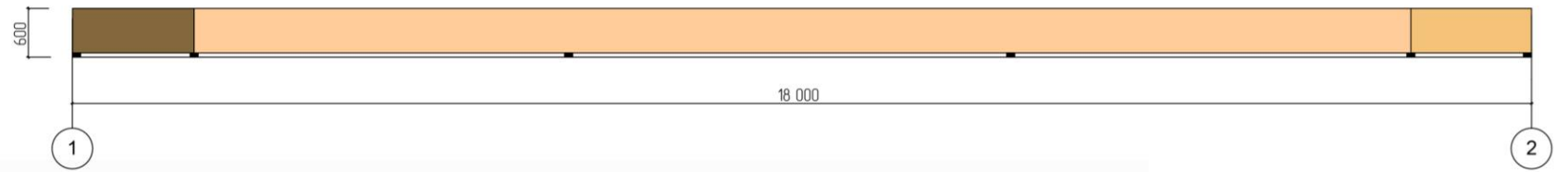
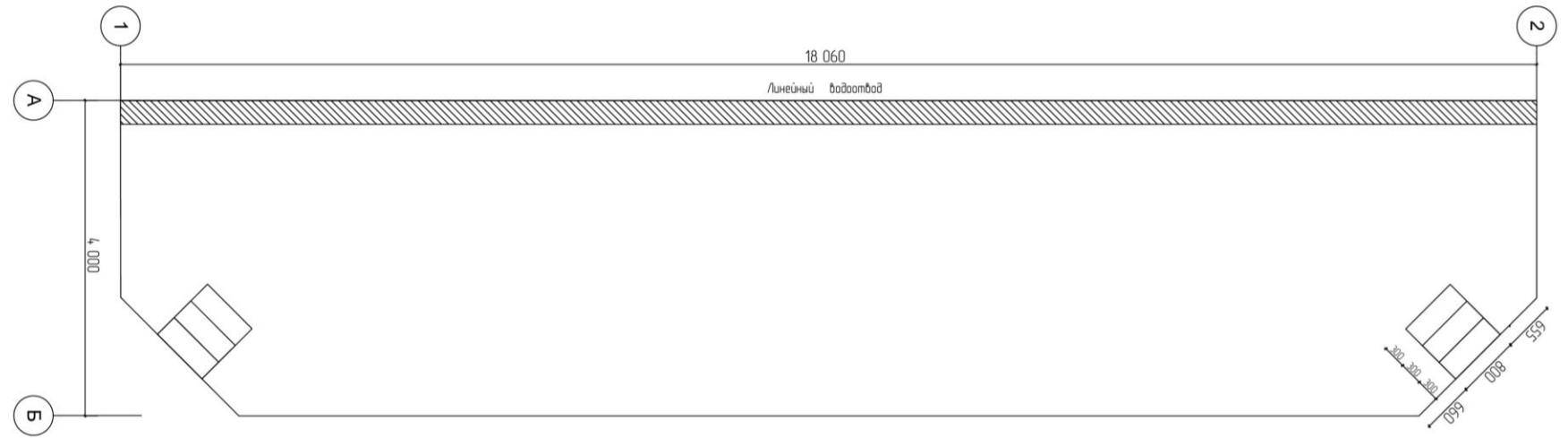

Сцена

Трибуны

План Визуализация

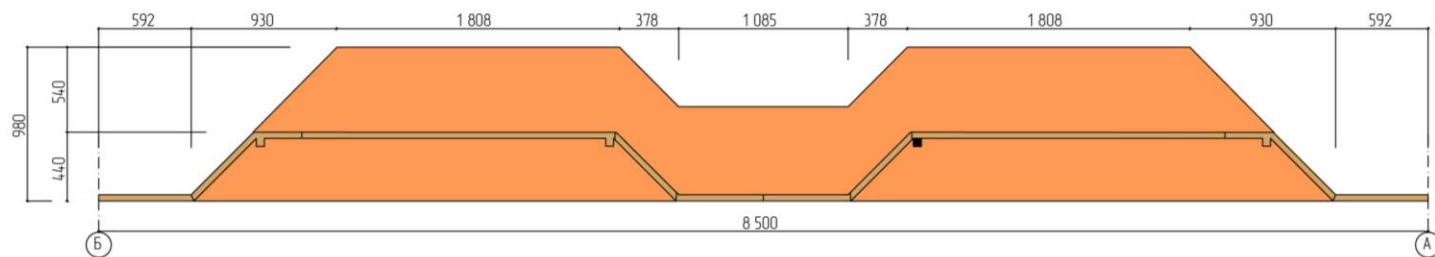
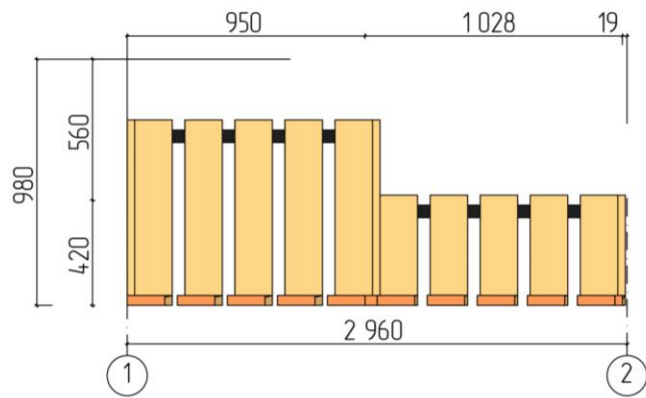
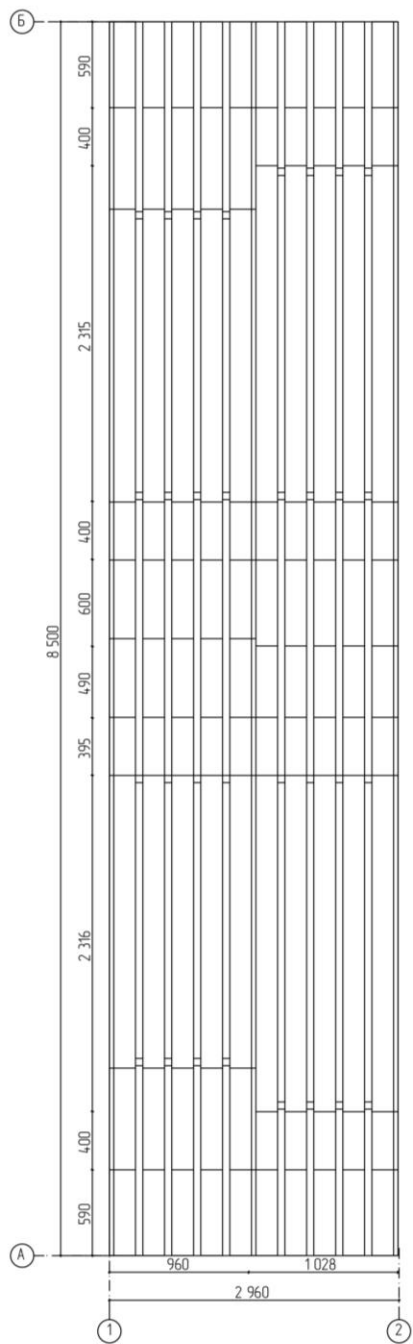

Скамья

Планы Визуализации

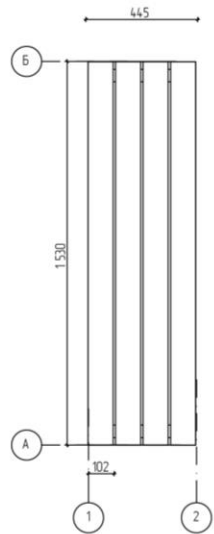

скамейка
01

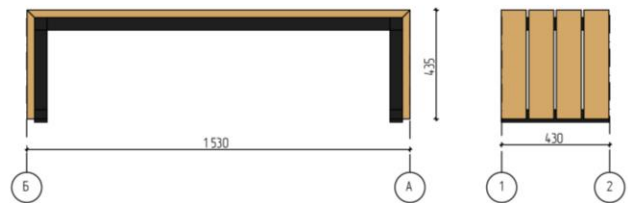

сиденья для зоны
отдыха

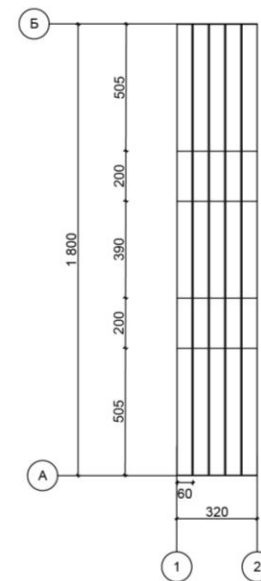
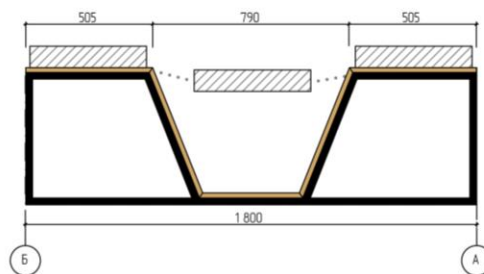
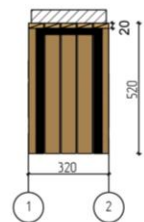

скамейка
02

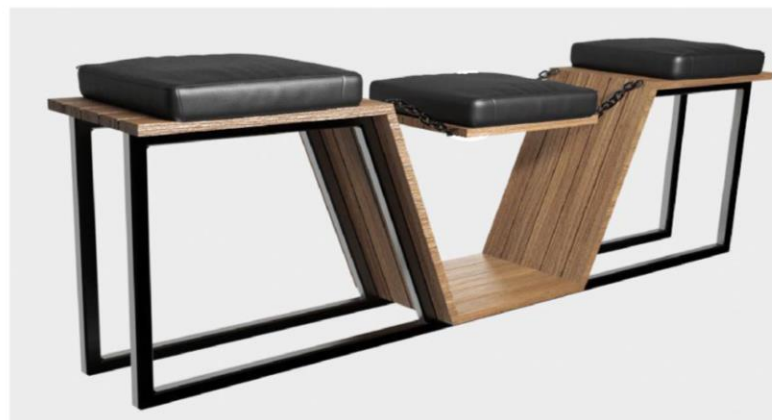
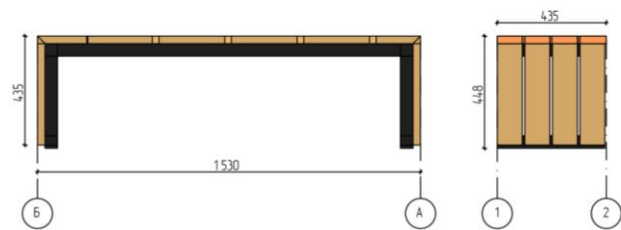
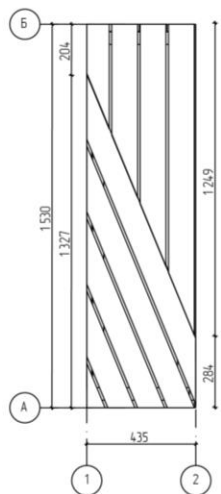

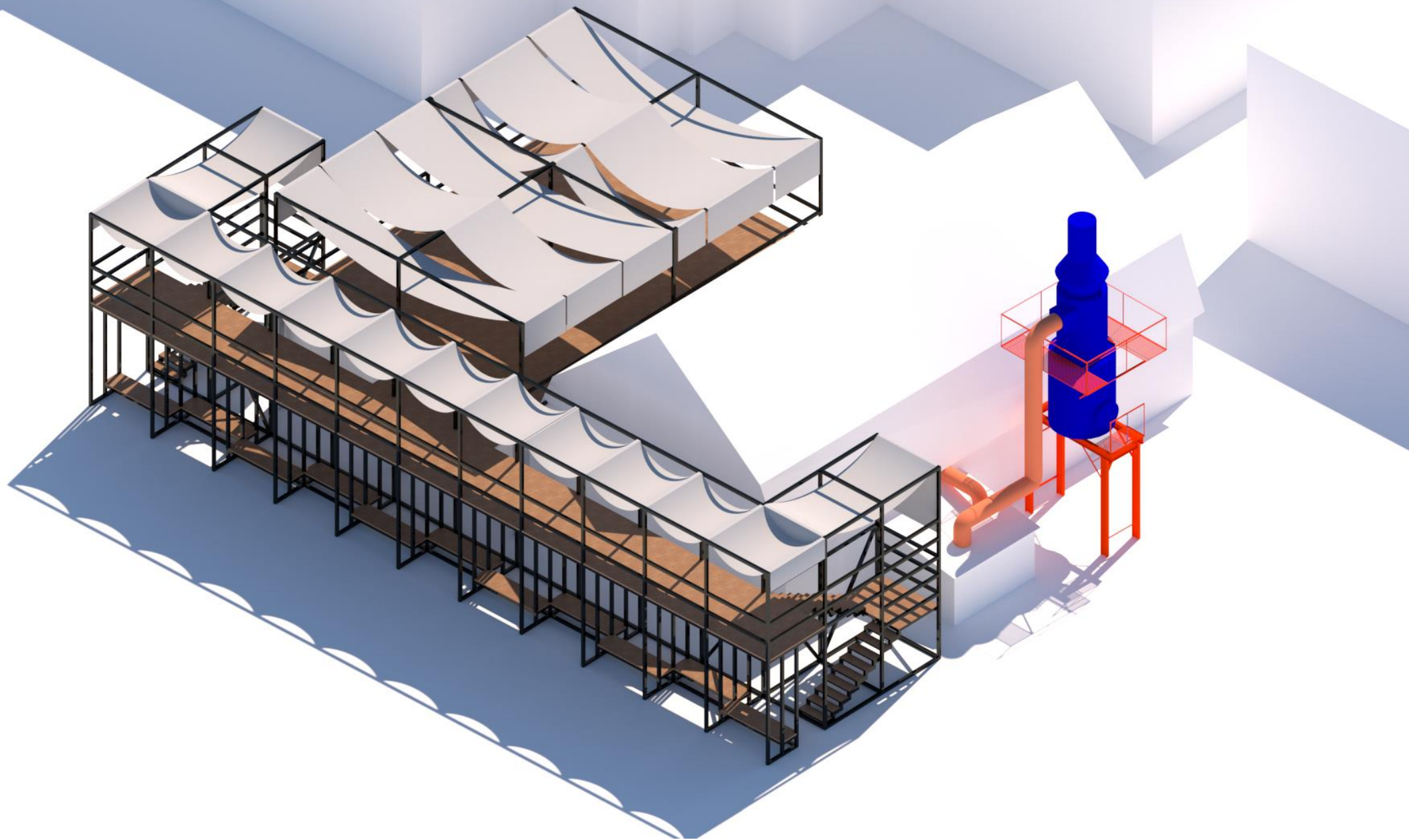

*Крытая галерея
и зона отдыха*

Визуализация

Навигационный стенд

Вид сверху

Профильный вид

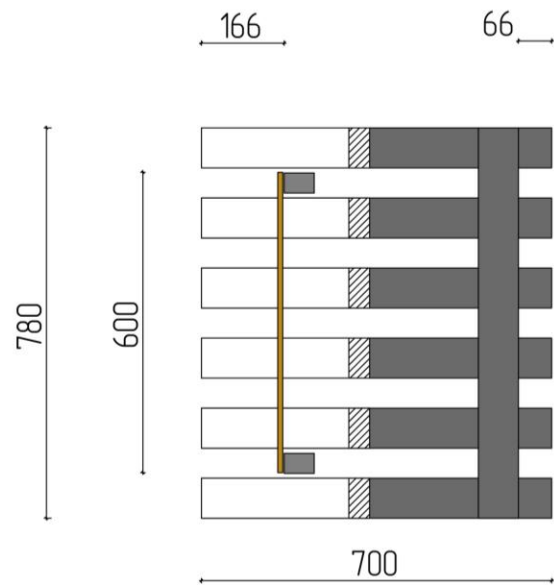

Каркас из профильных труб 40x80, угол наклона - 15 градусов, стойки для навигационного щита - трубы 40x60

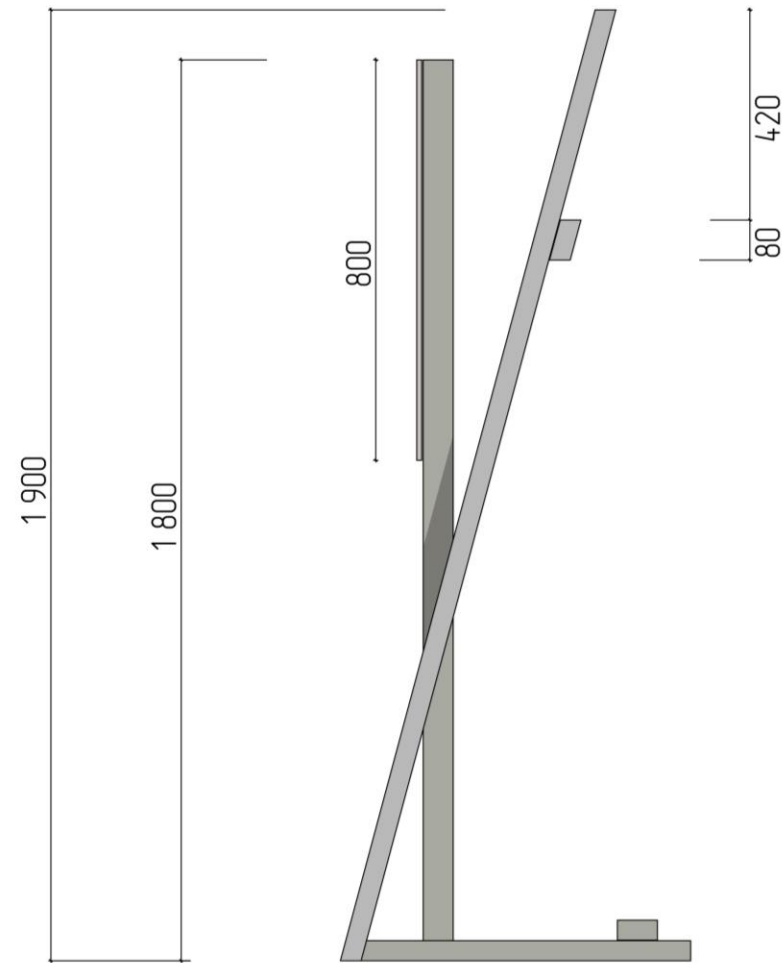

Навигационный стенд

Визуализация

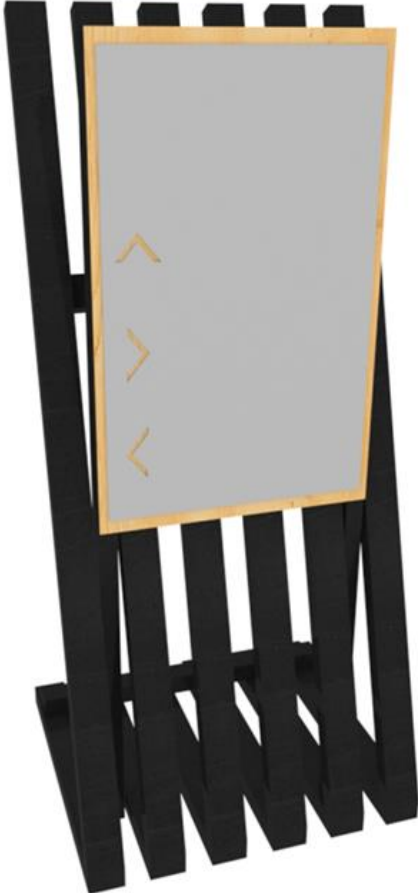

Гамак

План Визуализация

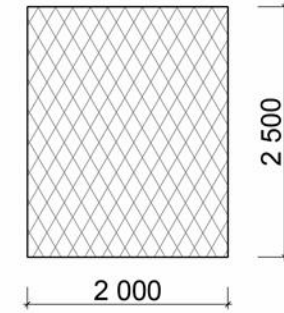
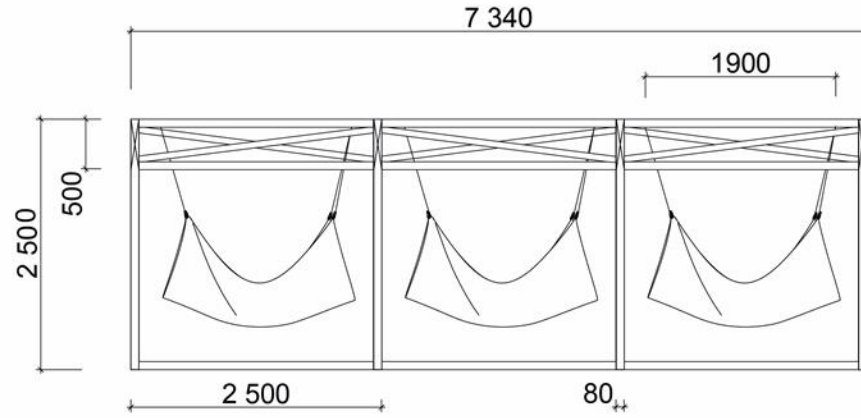

Труба квадратного сечения 80x80, расход = 133 000мм;
Окраска металлических изделий: грунтовка ГФ - 021, покраска ПФ - 115,
цвет черный;
Соединение: сварка.

Плетение из искусственного
троса

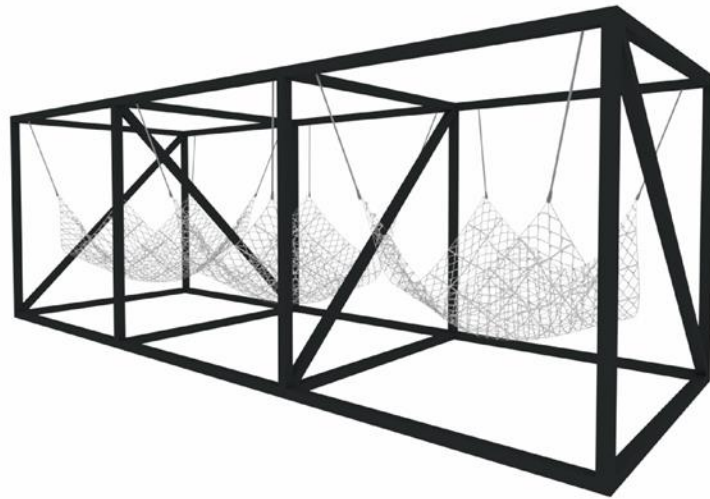

Реновация
дворовой территории
корпусов ВятГУ
(Ленина-Красноармейская)
